

FREEVIA 390

FR

Manuel d'installation et d'utilisation



5129041A



Sommaire

Consignes de sécurité	2	3 Câblage des accessoires	26
Présentation du produit	10	3.1 Cellules photoélectriques	26
- Contenu du pack	10	3.2 Feu orange	26
- Encombrement	11	3.3 Batterie (option)	27
- Domaine d'application	11	3.4 Antenne déportée (option)	27
- Vue générale de l'installation	11	3.5 Visiophone (option)	28
- Présentation de l'électronique de commande	12	3.6 Contact à clé (option)	28
Pré-requis pour l'installation	13	3.7 Eclairage de zone (option)	28
- Butées au sol	13	3.8 Alimentation solaire (option)	29
- Emplacement du moteur	13	4 Paramétrages avancés	30
- Pré-équipement électrique	13	4.1 Ouverture piétonne	30
- Câbles à prévoir	14	- Fonctionnement de l'ouverture piétonne	30
- Fondations en béton	15	- Activer l'ouverture piétonne	30
- Outillage nécessaire à l'installation (non fourni)	16	- Désactiver l'ouverture piétonne	30
- Visserie nécessaire à l'installation de la crémaillère (non fournie)	16	4.2 Fermeture automatique	31
1 Installation	17	- Fonctionnement de la fermeture automatique	31
1.1 Déverrouiller le moteur	17	- Activer la fermeture automatique	31
1.2 Installer le moteur	17	- Désactiver la fermeture automatique	32
- Fixer le moteur au sol	17	4.3 Vitesse du portail	33
- Fixer la crémaillère	18	- Domaine d'application	33
1.3 Vérifier l'installation du moteur	19	- Paramétrer la vitesse lente	33
1.4 Verrouiller le moteur	19	- Paramétrer la vitesse lente (suite)	34
1.5 Câblage du moteur	20	- Revenir à la vitesse standard	34
1.6 Raccorder à l'alimentation secteur 230V	21	5 Programmation des télécommandes	35
1.7 Raccorder l'électronique de commande à la terre	22	5.1 Présentation des télécommandes	35
1.8 Position de l'antenne de l'électronique de commande	22	- Possibilités de programmation de la télécommande 2 touches	35
2 Mise en service et utilisation standard	23	- Possibilités de programmation de la télécommande 4 touches	36
2.1 Mettre l'installation sous tension	23	- Utilisation d'une télécommande 3 touches	36
2.2 Auto-apprentissage de la course du portail	23	5.2 Ajouter une télécommande	37
2.3 Mise en veille / réveil de l'électronique de commande	24	- Télécommande 2 ou 4 touches	37
2.4 Boucher les ouvertures	24	- Télécommande 3 touches	37
2.5 Monter le capot	24	5.3 Supprimer les télécommandes	37
2.6 Ouverture totale et fermeture du portail	25	6 Dépannage	38
2.7 Détection d'obstacle	25	6.1 Assistance	38
		6.2 Changer la pile de la télécommande	38
		6.3 Effacer les réglages	39
		6.4 Diagnostic	40
		7 Caractéristiques techniques	41

➤ CONSIGNES DE SÉCURITÉ

Veillez lire impérativement les consignes de sécurité suivantes avant d'installer et d'utiliser ce produit.



Ce symbole signale un danger dont les différents degrés sont décrits ci-dessous.



DANGER

Signale un danger entraînant immédiatement la mort ou des blessures graves



AVERTISSEMENT

Signale un danger susceptible d'entraîner la mort ou des blessures graves



PRÉCAUTION

Signale un danger susceptible d'entraîner des blessures légères ou moyennement graves

ATTENTION

Signale un danger susceptible d'endommager ou de détruire le produit



DANGER

La motorisation doit être installée et réglée par un installateur professionnel de la motorisation et de l'automatisation de l'habitat, conformément à la réglementation du pays dans lequel elle est mise en service. Pour satisfaire aux exigences des normes EN 13241-1, EN 12445 et EN 12453, il doit suivre les instructions de ce manuel tout au long de la mise en œuvre de l'installation. Le non respect de ces instructions pourrait gravement blesser des personnes, par exemple écrasées par le portail.



AVERTISSEMENT

MISE EN GARDE - Instructions importantes de sécurité

Il est important pour la sécurité des personnes de suivre toutes les instructions car une installation incorrecte peut entraîner des blessures graves. Conserver ces instructions.

L'installateur doit impérativement former tous les utilisateurs pour garantir une utilisation en toute sécurité de la motorisation conformément à ce manuel.

Le manuel d'installation et d'utilisation doit être remis à l'utilisateur final. L'installateur doit explicitement expliquer à l'utilisateur final que l'installation, le réglage et la maintenance de la motorisation doivent être réalisés par un professionnel de la motorisation et de l'automatisation de l'habitat.

► Informations importantes

Ce produit est une motorisation pour un portail coulissant en usage résidentiel tel que défini dans la norme EN 60335-2-103, à laquelle il est conforme. Ces instructions ont notamment pour objectif de satisfaire les exigences des dites normes et ainsi d'assurer la sécurité des biens et des personnes.



AVERTISSEMENT

Toute utilisation de ce produit hors du domaine d'application décrit dans ce manuel est interdite (voir paragraphe «Domaine d'application» du manuel).

L'utilisation de tout accessoire ou de tout composant non préconisé par Somfy est interdite - la sécurité des personnes ne serait pas assurée.

Somfy ne peut pas être tenu pour responsable des dommages résultant du non respect des instructions de ce manuel.

Si un doute apparaît lors de l'installation de la motorisation ou pour obtenir des informations complémentaires, consulter le site internet www.somfy.com.

Ces instructions sont susceptibles d'être modifiées en cas d'évolution des normes ou de la motorisation.

► Etat du portail à motoriser

Avant d'installer la motorisation, vérifier que :

- le portail est en bonne condition mécanique
- le portail est correctement équilibrée
- les structures supportant le portail permettent de fixer la motorisation solidement. Les renforcer si nécessaire.
- le portail se ferme et s'ouvre manuellement convenablement avec une force inférieure à 150 N.

ATTENTION

Ne pas projeter d'eau sur la motorisation.

Ne pas installer la motorisation dans un milieu explosif.

► Installation électrique



DANGER

L'installation de l'alimentation électrique doit être conforme aux normes en vigueur dans le pays où est installée la motorisation et doit être faite par un personnel qualifié.

**DANGER**

La ligne électrique doit être exclusivement réservée à la motorisation et dotée d'une protection constituée :

- d'un fusible ou disjoncteur calibre 10 A,
- et d'un dispositif de type différentiel (30 mA).

Un moyen de déconnexion omnipolaire de l'alimentation doit être prévu.

L'installation d'un parafoudre est conseillée (de tension résiduelle d'un maximum de 2 kV obligatoire).

- **Passage des câbles**

Les câbles enterrés doivent être équipés d'une gaine de protection de diamètre suffisant pour passer le câble du moteur et les câbles des accessoires.

Les câbles basse tension soumis aux intempéries doivent être au minimum de type H07RN-F.

Pour les câbles non enterrés, utiliser un passe-câble qui supportera le passage des véhicules (réf. 2400484).

► **Consignes de sécurités relatives à l'installation**

**DANGER**

Ne pas raccorder la motorisation à une source d'alimentation (secteur, batterie ou solaire) avant d'avoir terminé l'installation.

**AVERTISSEMENT**

S'assurer que les zones dangereuses (écrasement, cisaillement, coincement) entre la partie entraînée et les parties fixes environnantes dues au mouvement d'ouverture de la partie entraînée sont évitées ou signalées sur l'installation (voir «Prévention des risques»).

Fixer à demeure les étiquettes de mise en garde contre l'écrasement à un endroit très visible ou près des dispositifs de commande fixes éventuels.

**AVERTISSEMENT**

Il est strictement interdit de modifier l'un des éléments fournis dans ce kit ou d'utiliser un élément additif non préconisé dans ce manuel.

Surveiller le portail en mouvement et maintenir les personnes éloignées jusqu'à ce que l'installation soit terminée.

Ne pas utiliser d'adhésifs pour fixer la motorisation.

**AVERTISSEMENT**

Le déverrouillage manuel peut entraîner un mouvement incontrôlé du portail.
Fixer à demeure l'étiquette concernant le dispositif de déverrouillage manuel près de son organe de manœuvre.

ATTENTION

Installer tout dispositif de commande fixe à une hauteur d'au moins 1,5 m et en vue du portail mais éloigné des parties mobiles.

Après installation, s'assurer que :

- le mécanisme est correctement réglé
- le dispositif de déverrouillage manuel fonctionne correctement
- la motorisation change de sens quand le portail rencontre un objet de 50 mm positionné à mi-hauteur du vantail.

**AVERTISSEMENT**

Dans le cas d'un fonctionnement en mode automatique ou d'une commande hors vue, il est impératif d'installer des cellules photoélectriques.

La motorisation automatique est celle qui fonctionne au moins dans une direction sans activation intentionnelle de l'utilisateur.

Dans le cas d'un fonctionnement en mode automatique ou si le portail donne sur la voie publique, l'installation d'un feu orange peut être exigée, conformément à la réglementation du pays dans lequel la motorisation est mise en service.

- **Précautions vestimentaires**

Enlever tous bijoux (bracelet, chaîne ou autres) lors de l'installation.

Pour les opérations de manipulation, de perçage et de soudure, porter les protections adéquates (lunettes spéciales, gants, casque antibruit, etc.).

► **Consignes de sécurité relatives à l'utilisation**

**AVERTISSEMENT**

Cette motorisation peut être utilisée par des enfants âgés d'au moins 8 ans et par des personnes ayant des capacités physiques, sensorielles ou mentales réduites ou dénuées d'expérience ou de connaissance, s'ils (si elles) sont correctement surveillé(e)s ou si des instructions relatives à l'utilisation de la motorisation en toute sécurité leur ont été données et si les risques encourus ont été appréhendés. Les enfants ne doivent pas jouer avec la motorisation. Le nettoyage et l'entretien par l'utilisateur ne doivent pas être effectués par des enfants.

Le niveau de pression acoustique de la motorisation est inférieur ou égal à 70 dB(A).

Le bruit émis par la structure à laquelle la motorisation sera connectée n'est pas pris en considération.



AVERTISSEMENT

Tout utilisateur potentiel doit être formé à l'utilisation de la motorisation par l'installateur appliquant toutes les préconisations de ce manuel. Il est impératif de s'assurer qu'aucune personne non formée ne puisse mettre le portail en mouvement.

L'utilisateur doit surveiller le portail pendant tout les mouvements et maintenir les personnes éloignées jusqu'à ce que le portail soit complètement ouvert ou fermé.

Ne pas laisser les enfants jouer avec les dispositifs de commande du portail.

Mettre les télécommandes hors de portée des enfants.

Ne pas empêcher volontairement le mouvement du portail.

En cas de mauvais fonctionnement, couper l'alimentation, activer le déverrouillage d'urgence afin de permettre l'accès et contacter l'assistance Somfy.

Ne pas essayer d'ouvrir manuellement le portail si la motorisation n'a pas été déverrouillée.

Éviter que tout obstacle naturel (branche, pierre, herbes hautes...) puisse entraver le mouvement du portail.

► *Consignes de sécurité relatives à la maintenance*



DANGER

La motorisation doit être déconnectée de toute source d'alimentation durant le nettoyage, la maintenance et lors du remplacement des pièces.



AVERTISSEMENT

Vérifier chaque mois :

- l'installation pour déceler tout signe d'usure ou de détérioration des câbles et du montage.
- que la motorisation change de sens quand le portail rencontre un objet de 50 mm positionné à mi-hauteur du vantail

Ne pas utiliser la motorisation si une réparation ou un réglage est nécessaire. Les portails en mauvais état doivent être réparés, renforcés, voire changés.

Utiliser exclusivement des pièces d'origine pour tout entretien ou réparation.

Toute modification technique, électronique ou mécanique sur la motorisation devra être faite avec l'accord de l'assistance Somfy.

Si l'installation est équipée de cellules photoélectriques et/ou d'un feu orange, nettoyer régulièrement les optiques des cellules photoélectriques et le feu orange.

► A propos des piles



DANGER

Ne pas laisser les piles/piles boutons/accus à la portée des enfants. Les conserver dans un endroit qui leur est inaccessible. Il y a un risque qu'elles soient avalées par des enfants ou des animaux domestiques. Danger de mort ! Si cela devait arriver malgré tout, consulter immédiatement un médecin ou se rendre à l'hôpital.

Faire attention de ne pas court-circuiter les piles, ni les jeter dans le feu, ni les recharger. Il y a un risque d'explosion.

► Recyclage et mise au rebut

La batterie, si installée, doit être retirée de la motorisation avant que celle-ci ne soit mise au rebut.

 Ne pas jeter les piles usagées des télécommandes ou la batterie, si installée, avec les déchets ménagers. Les déposer à un point de collecte dédié pour leur recyclage.

 Ne pas jeter la motorisation hors d'usage avec les déchets ménagers. Faire reprendre la motorisation par son distributeur ou utiliser les moyens de collecte sélective mis à disposition par la commune.

► Réglementation

CE Somfy SAS déclare que le produit décrit dans ces instructions lorsqu'il est utilisé conformément à ces instructions, est conforme aux exigences essentielles des Directives Européennes applicables et en particulier à la Directive Machine 2006/42/EC et à la Directive Radio 2014/53/EU.

Le texte complet de la déclaration CE de conformité est disponible à l'adresse internet suivante : www.somfy.com/ce. Antoine CREZE, Responsable réglementation, Cluses

► Prévention des risques

Identification des zones à risque

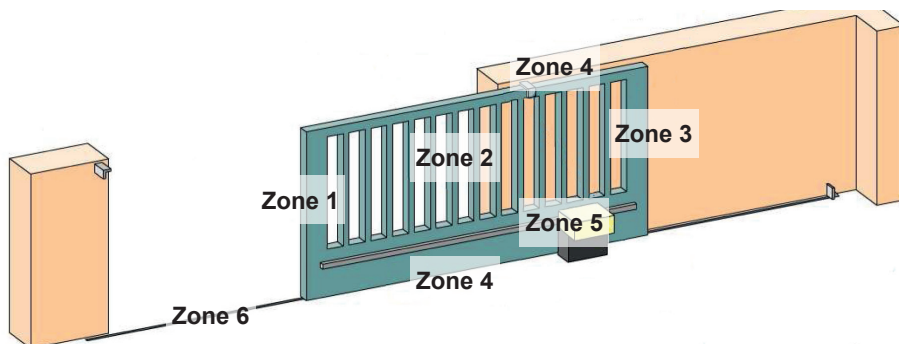

- Mesures à prendre pour lever les risques

ZONE 1

Risques de choc et d'écrasement

Solution :

Détection d'obstacle intrinsèque au moteur
Cellules photoélectriques

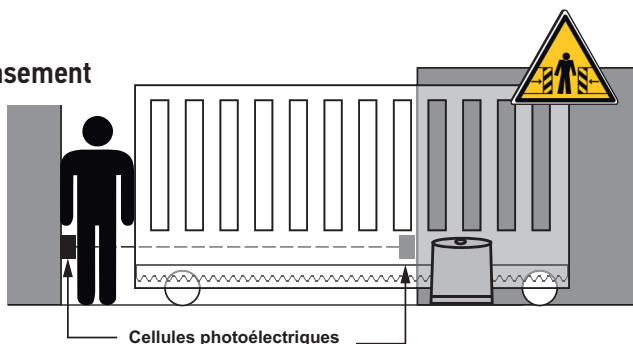

ZONE 2

Risques de coincement et de cisaillement à la surface du tablier

Solution :

Détection d'obstacle intrinsèque au moteur
Supprimer tout jour ≥ 20 mm

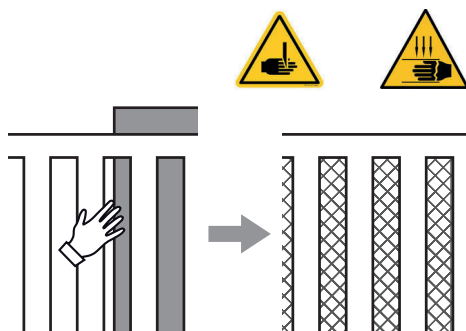

ZONE 3

Risque d'écrasement avec une partie fixe attenante à l'ouverture

Solution :

Détection d'obstacle intrinsèque au moteur
Distance de sécurité de 50 cm minimum entre le portail et les parties fixes.

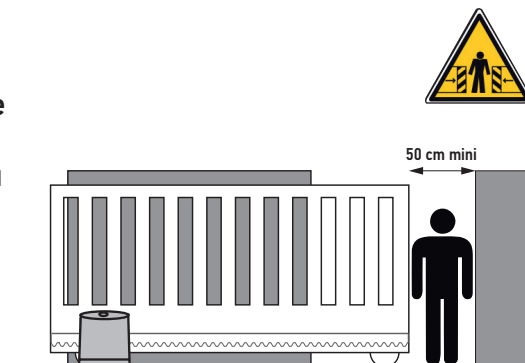

ZONE 4

Risque de coincement puis d'écrasement entre les rails de roulement et les galets

Solution :

Supprimer tous les bords coupants des rails de guidage

Supprimer tout jour ≥ 8 mm entre les rails et les galets

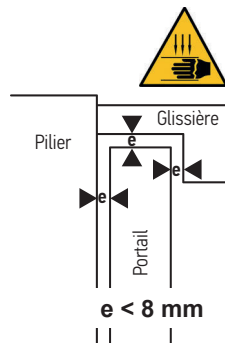
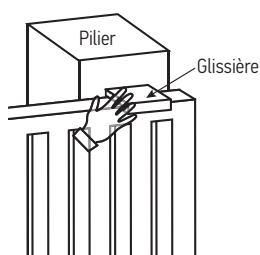

ZONE 5

Risque d'entraînement puis d'écrasement au niveau de la liaison pignon/crémaillère

Solution :

Supprimer tout jour ≥ 8 mm entre le pignon et la crémaillère

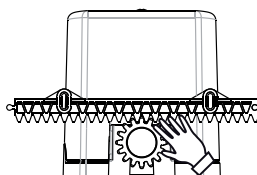
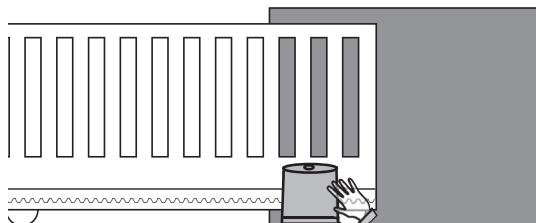

ZONE 6

Risque de trébuchement au niveau du rail de guidage au sol

Solution :

Vérifier que le seuil et le rail de guidage soient visibles, supérieurs à 5 mm et mis en évidence ou arrondis.

Si ce n'est pas le cas marquer les parties surélevées et non visibles d'elles mêmes

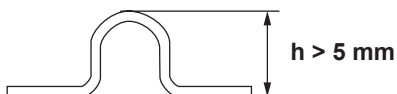
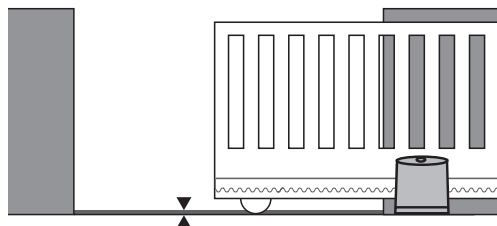

Présentation du produit

Contenu du pack

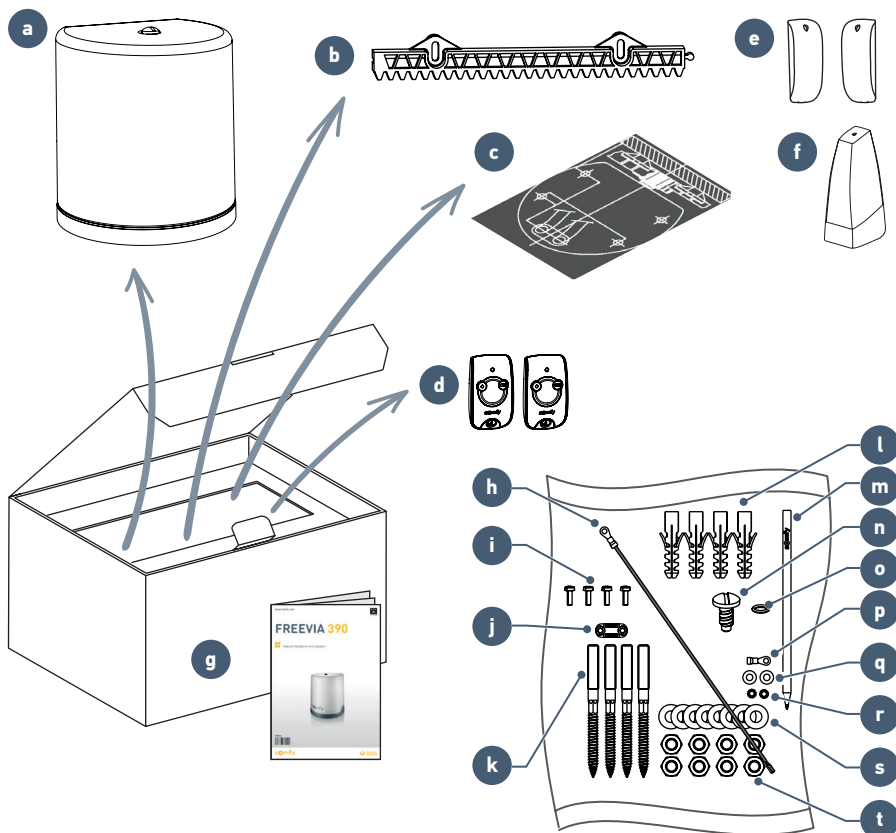

Repère	Désignation	Qté
a	Moteur	x 1
b	Tronçon de crémaillère 33 cm x 20 mm	x 12
c	Gabarit de pose	x 1
d	Télécommande 2 touches	x 2
e	Jeu de cellules photoélectriques	x 1
f	Feu orange	x 1
g	Manuel d'installation et d'utilisation	x 1

Repère	Désignation	Qté
h	Fil de terre	x 1
i	Vis autoformeuse	x 4
j	Serre-câble	x 1
k	Goujon	x 4
l	Cheville	x 4
m	Crayon Somfy	x 1
n	Vis capot	x 1
o	Joint torique	x 1
p	Cosse ronde isolée	x 1
q	Petite rondelle plate	x 2
r	Rondelle éventail	x 2
s	Rondelle plate	x 8
t	Écrou	x 8

► Encombrement

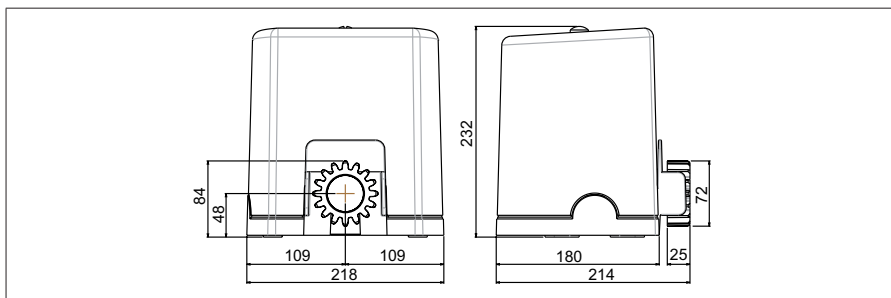

► Domaine d'application

Ce produit est destiné à la motorisation d'un portail coulissant :

- D'une longueur max. de 6 m et d'un poids max. de 400 kg
- en PVC, bois ou métal
- pour une maison individuelle.

► Vue générale de l'installation

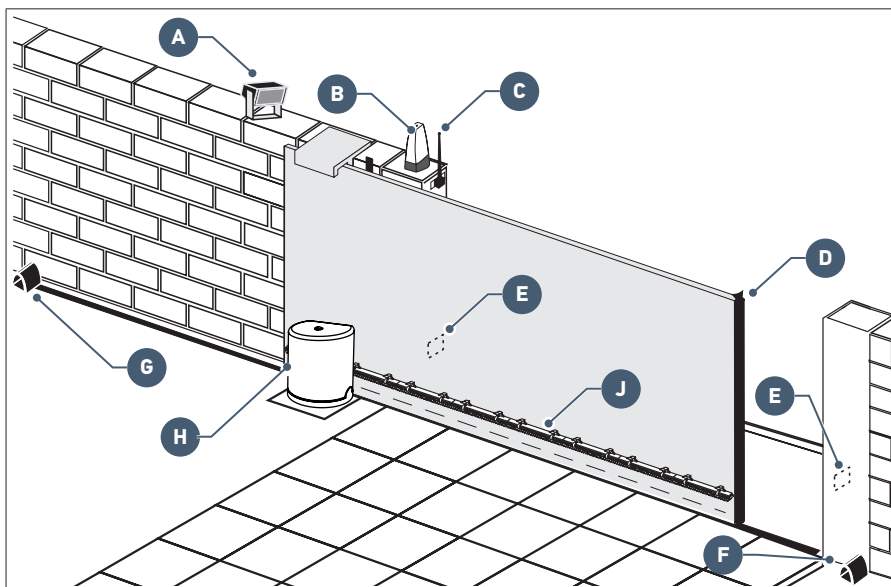

Repère	Désignation
A	Éclairage de zone*
B	Feu orange
C	Antenne*
D	Barre palpeuse*
E	Cellules photoélectriques

Repère	Désignation
F	Butée fermeture
G	Butée ouverture
H	Moteur
J	Crémaillère

*accessoires en option

► Présentation de l'électronique de commande

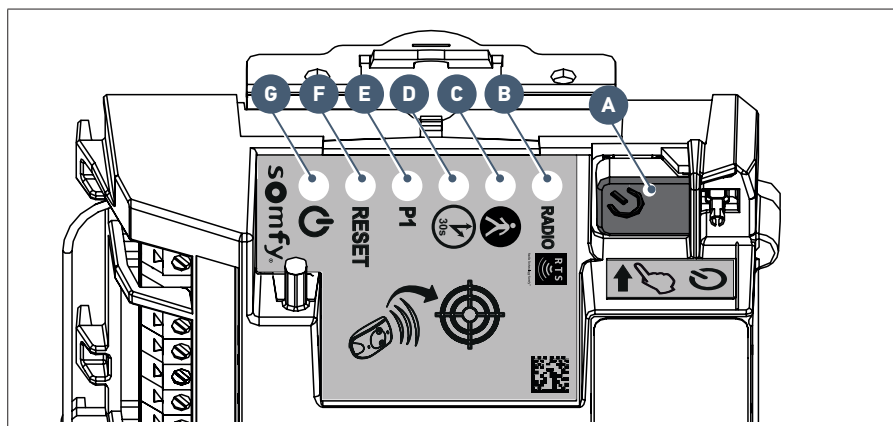

Repère	Désignation	Fonction	
A	Bouton	Lancement auto-apprentissage Réveil de l'électronique de commande	
B	Voyant RADIO	S'allume à chaque fois que l'électronique de commande reçoit une commande radio	
C	Voyant	S'allume lors de l'activation/désactivation de l'ouverture piétonne	
D	Voyant	Allumé	la fermeture automatique du portail est activée
		Éteint	la fermeture automatique du portail n'est pas activée
		Clignote	le paramètre "fermeture automatique" est sélectionnée
E	Voyant P1	Éteint	le portail fonctionne en vitesse standard
		Clignote lentement	le portail fonctionne en vitesse lente
		Clignote	le paramètre "vitesse" du portail est sélectionné
F	Voyant RESET	Allumé	les réglages seuls ou les réglages et les points de commande radio sont effacés
		Clignote	la fonction d'effacement des réglages et des points de commande radio est sélectionnée
G	Voyant	Allumé	le moteur fonctionne correctement - l'électronique de commande est réveillée
		Éteint	le moteur fonctionne correctement - l'électronique de commande est en veille
		Clignote	voir diagnostic page 40

➤ Pré-requis pour l'installation

▶ Butées au sol

La course du portail doit être délimitée par des butées fixées solidement au sol.

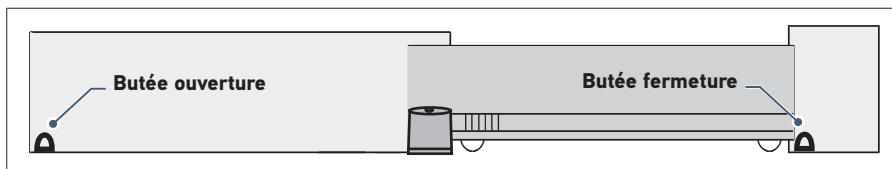

▶ Emplacement du moteur

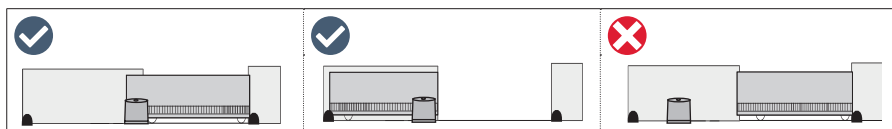

▶ Pré-équipement électrique

Câbles à prévoir

- Alimentation secteur : câble 3 x 1,5 mm² ou 3 x 2,5 mm² pour un usage extérieur (type H07RN-F mini)
- Liaison des cellules : câble 2 x 0,75 mm²
- Autres accessoires : voir page 14



Le passage du câble d'alimentation doit être prévu suivant les normes électriques en vigueur dans le pays d'utilisation.

Passage des câbles

- Les câbles enterrés doivent être équipés d'une gaine de protection de diamètre suffisant pour passer tous les câbles.
- Aménager une arrivée électrique 230 V au plus près de l'emplacement du moteur.



Si la réalisation d'une tranchée n'est pas possible, utiliser un passe-câble qui pourra supporter le passage des véhicules (réf. 2400484).

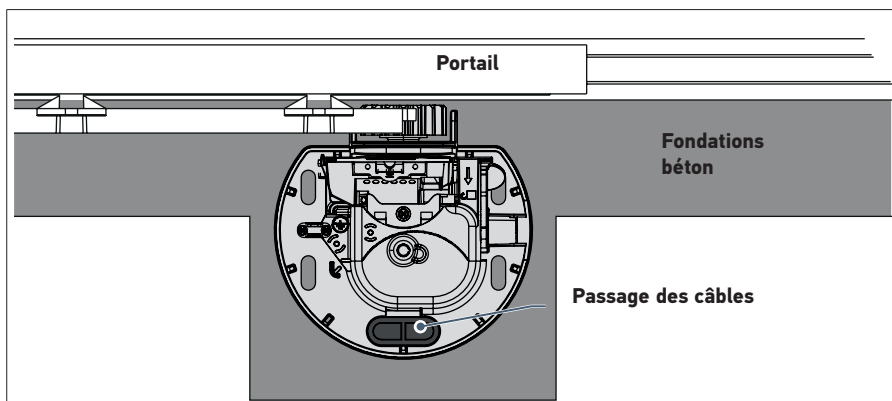

► Câbles à prévoir



Le détail des câblages est donnée dans la partie "CÂBLAGE DES ACCESSOIRES" pages 26 à 29.

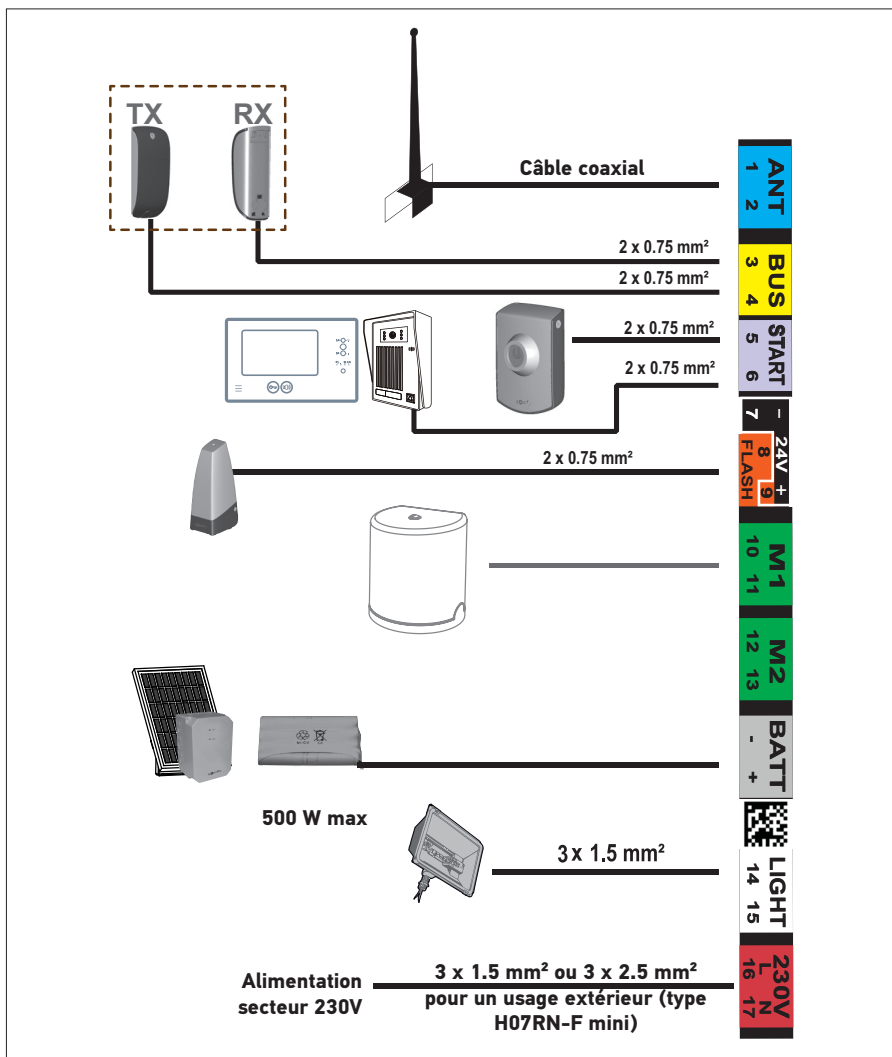

Pour raccorder plusieurs accessoires à la borne START, il est possible d'utiliser du fil de section 0,3 mm² (exemple : fil téléphonique) au lieu du fil de section 0,75 mm².

► Fondations en béton



Les fondations en béton sur lesquelles sera fixé le moteur doivent respecter les cotes données sur le schéma ci-dessous.

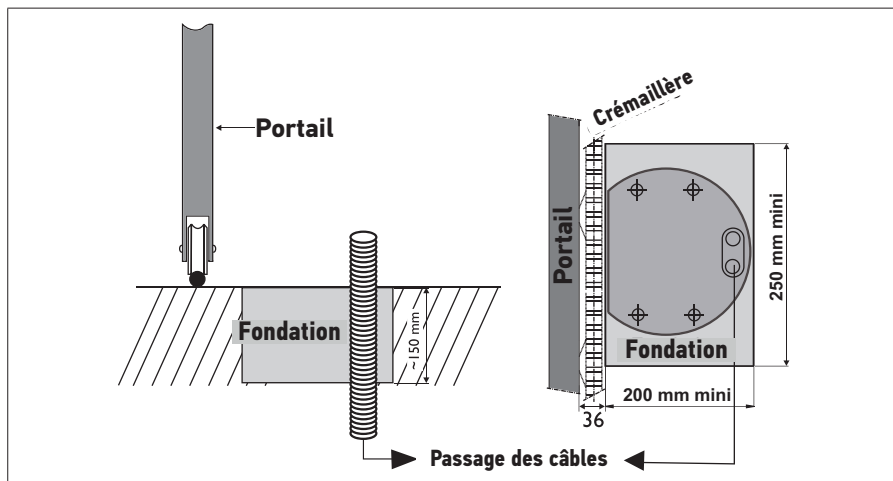

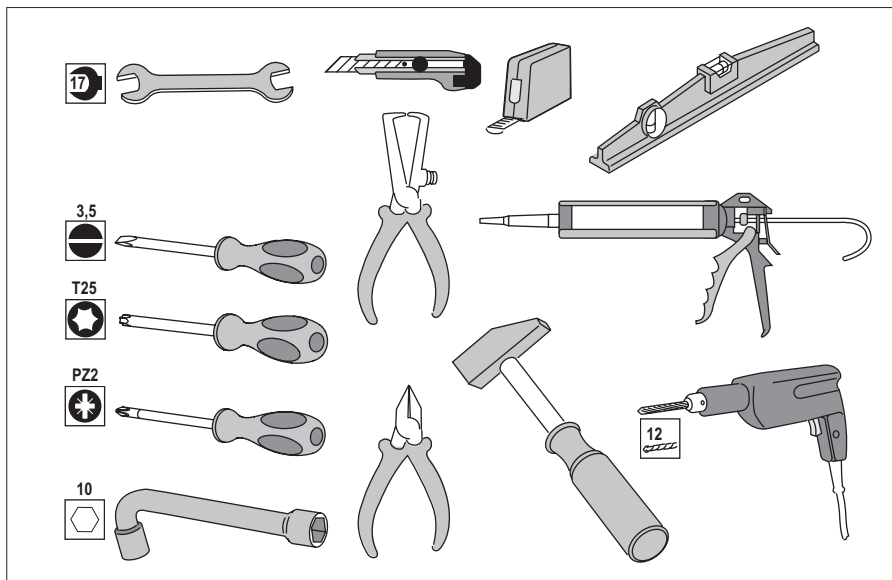

► *Outillage nécessaire à l'installation (non fourni)*



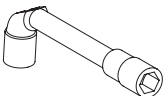
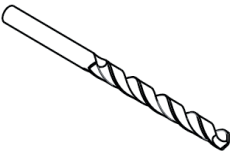

► *Visserie nécessaire à l'installation de la crémaillère (non fournie)*

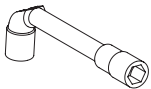
Ces informations sont données à titre indicatif.

	Visserie nécessaire	Outils nécessaires	Diamètre de perçage
PORTAIL FER OU ALUMINIUM	Vis autoperceuse à tête hexagonale pour tôle de type ST 6,3 x 30 mm + rondelle	Clé à pipe ou à douille N°10	5 mm avec un foret pour acier
			
PORTAIL PVC	Le PVC est trop fragile pour fixer directement la crémaillère. Les portails en PVC ont généralement un renfort en aluminium ou métallique ou une âme en acier (se reporter à la ligne ci-dessus). Dans le cas où le portail PVC n'a pas de renfort : fixer un renfort métallique sur le portail, à l'endroit où sera fixée la crémaillère.		
PORTAIL BOIS	Vis à bois de diamètre 6 x 40 mm minimum + rondelle	Clé à pipe ou à douille N°10	Effectuer un avant-trou avec un foret à bois diamètre 2,5 mm ou vrille à bois.
			

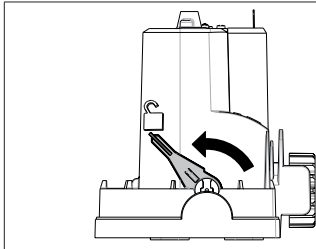
1.1 Déverrouiller le moteur





Mettre la poignée du moteur en position 

**Le pignon est libéré.
Le moteur est déverrouillé.**

1.2 Installer le moteur

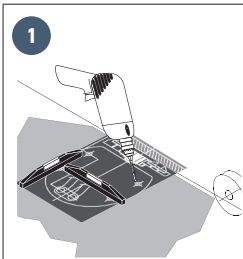
► Fixer le moteur au sol



- Placer le gabarit de pose  sur le sol et percer 4 trous en utilisant un foret (Ø 12 mm) adapté à la nature du sol.

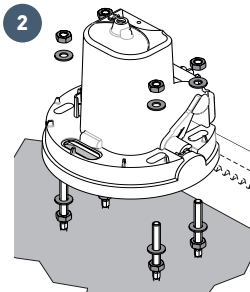

- Insérer les chevilles. Visser les goujons.
- Visser 4 écrous et 4 rondelles.
- Retirer le capot du moteur.
- Positionner le moteur sur les goujons : veiller à ce que le moteur se trouve à une hauteur maximum de 25 mm au-dessus du sol. L'espace conseillé se situe entre 20 et 25 mm.
- Une fois positionné en hauteur par rapport au sol, fixer le moteur à l'aide de 4 rondelles et de 4 écrous.

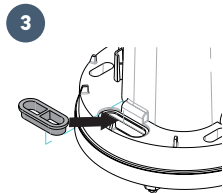
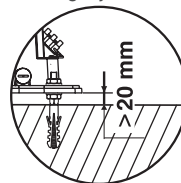

- Positionner le passe-fil pré-percé dans l'ouverture prévue pour le passage des câbles.



Vérifiez que le moteur est bien de niveau.

► Fixer la crémaillère

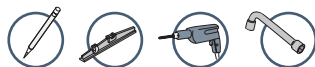

- La crémaillère doit être fixée sur le renfort du portail.
- Utilisez des vis adaptées au matériau de votre portail (voir page 16).
- Ne graissez jamais la crémaillère ni le pignon du moteur.



- En alignant le haut de la crémaillère avec le trait tracé au crayon, le jeu de 2 mm nécessaire entre la crémaillère et le pignon est assuré.
- Si les points de fixation sont trop proches du bord du renfort : fixer la crémaillère au centre des trous oblongs.

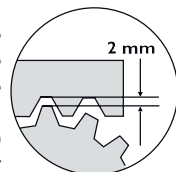

1

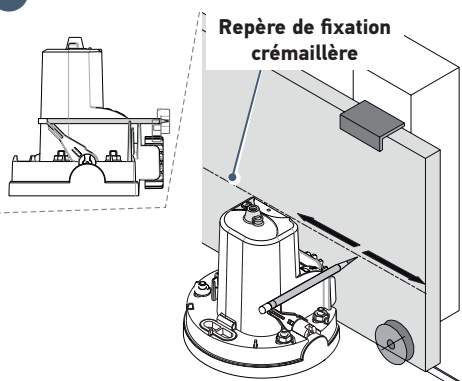

- Ouvrir complètement le portail.
- Placer le crayon fourni sur les encoches prévues sur le moteur.



Si le crayon pointe au-dessus du renfort, la crémaillère fournie n'est pas adaptée à votre portail.

L'utilisation d'une crémaillère à fixation basse (ref. 9011089) est nécessaire. Veuillez contacter Somfy.

- D'une main, maintenir le crayon et de l'autre main, coulisser le portail pour marquer la position de la crémaillère.

2

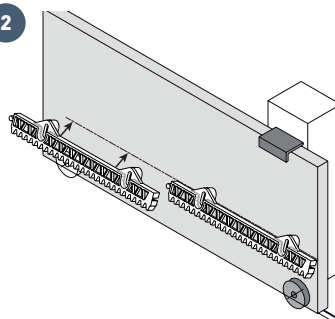

- Placer la crémaillère en alignant le haut de la crémaillère sur le trait tracé au crayon.
- Fixer le premier élément de crémaillère.
- Installer et fixer les autres éléments de la même façon en les emboîtant les uns dans les autres.

1.3 Vérifier l'installation du moteur

Vérifier que :

- le moteur est bien de niveau.
- le portail coulisse correctement.
- le pignon est bien entraîné.
- le jeu crémaillère-pignon de 2 mm ne varie pas trop.

Si ces conditions ne sont pas remplies, régler la hauteur de la crémaillère.

Une fois toutes ces vérifications faites, serrer les écrous pour fixer définitivement le moteur.

1.4 Verrouiller le moteur



Ne verrouillez jamais le moteur lorsque le portail est en mouvement au risque de détériorer la motorisation.

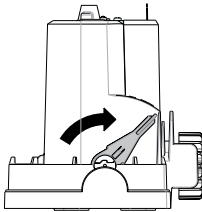

Pousser la poignée du moteur vers le portail.

Le moteur est verrouillé.

1.5 Câblage du moteur



Pour votre sécurité, ces opérations doivent se faire hors tension.



Par défaut, le moteur est câblé pour une installation à gauche du portail.

Pour une installation du moteur à droite du portail, intervertir les fils branchés sur les bornes 10 et 11 de l'électronique de commande (étiquette verte M1).

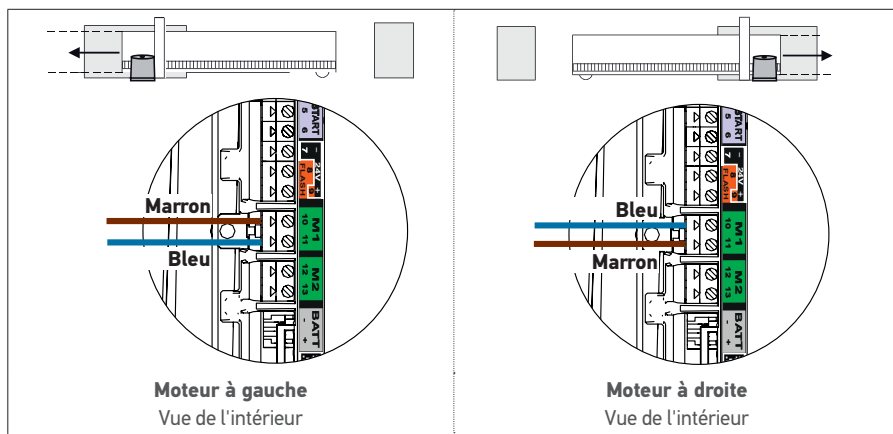

Ne branchez rien sur la borne M2.

1.6 Raccorder à l'alimentation secteur 230V



- Pour votre sécurité, ces opérations doivent se faire hors tension.
- Utilisez un câble 3 x 1,5 mm² ou 3 x 2,5 mm² pour un usage extérieur (type H07RN-F minimum).
- Utilisez impérativement le serre-câble fourni. Pour tous les câbles basse tension, assurez-vous qu'ils résistent à une traction de 100 N. Vérifiez que les conducteurs n'ont pas bougés après avoir appliqué cette traction.

1. Dégainer le câble sur 150 mm.
2. Recouper la phase et le neutre à 100 mm.
3. Dénuder les 3 fils sur 8 mm.
4. Sertir la cosse fournie **p** sur le fil de terre (jaune et vert).
6. Brancher les fils comme indiqué dans le tableau :

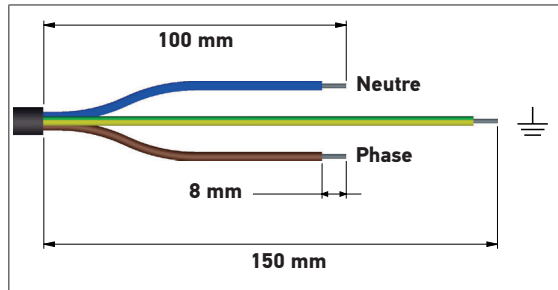

Couleur fil	Type	Borne	Commentaires
Bleu	Neutre	17	
Marron / Noir / Rouge	Phase	16	
Jaune et Vert	Terre		Visser une rondelle plate q , la cosse du fil de terre de l'alimentation sertie à l'étape 4 et une rondelle éventail r avec une vis i .

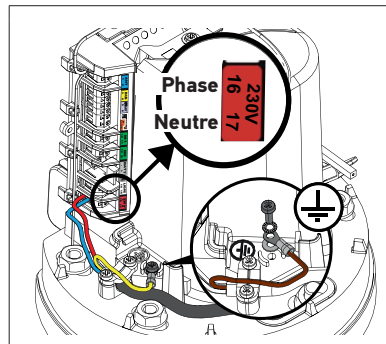

7. Visser le serre-câble fourni.

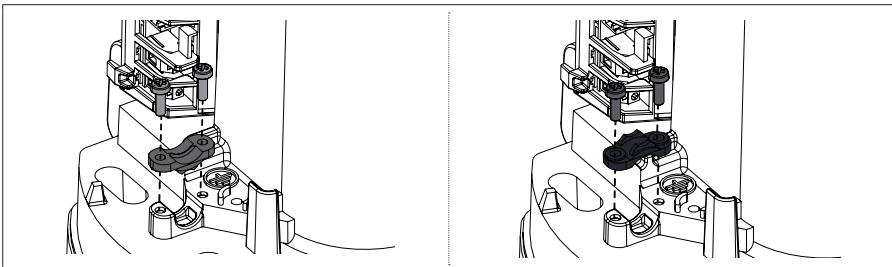
Pour un câble 3x1,5 mm²Pour un câble 3x2,5 mm²

1.7 Raccorder l'électronique de commande à la terre

1. Raccorder le fil de terre fourni **h** en haut à droite de l'électronique de commande.
2. Visser une rondelle plate **q**, la cosse du fil de terre **h** et une rondelle éventail **r** avec une vis **i** sur le haut du moteur.

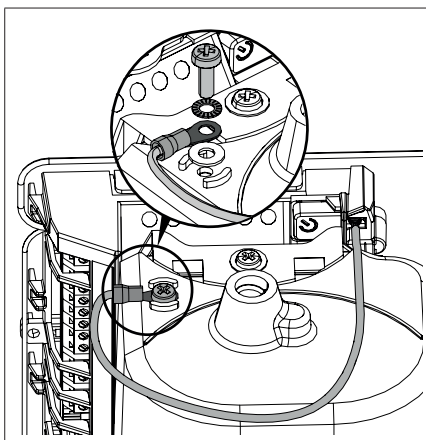

1.8 Position de l'antenne de l'électronique de commande

Positionner l'antenne sur le dessus du moteur.

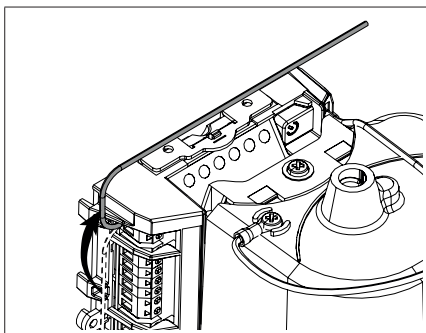

2.1 Mettre l'installation sous tension

1. Le voyant  clignote (2 fois).
Le moteur est sous tension et en attente d'auto-apprentissage.
2. Si le voyant  ne s'allume pas ou que le nombre de clignotements n'est pas celui attendu : voir diagnostic page 40.

2.2 Auto-apprentissage de la course du portail

Pré-requis - Avant de lancer l'auto-apprentissage, vérifier que :

- L'installation est sous tension : le voyant  clignote (2 fois).
- Le portail est à mi-course.
- Le moteur est verrouillé.

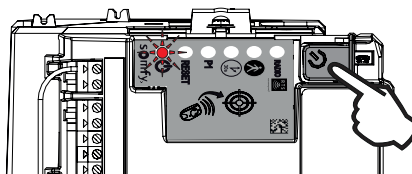

Appuyer sur le bouton  de l'électronique de commande.

- Le portail s'ouvre, se ferme, s'ouvre partiellement et se ferme à nouveau.
- Le voyant  s'allume fixe.

L'auto-apprentissage est réussi et le moteur est opérationnel.

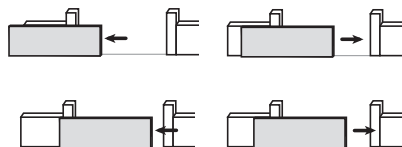

Si le voyant  clignote (2 fois), recommencer l'auto-apprentissage.

Le portail doit être fermé à la fin de l'auto-apprentissage.



Si le portail est ouvert, voir encadré IMPORTANT ci-dessous.



IMPORTANT

Si le portail est ouvert à la fin de l'auto-apprentissage :

1. Effacer les réglages (voir page 39).
2. Mettre le moteur hors tension.
3. Inverser les fils branchés sur les bornes 10 et 11 (étiquette verte M1) de l'électronique de commande (voir "Câblage du moteur", page 20).
4. Déverrouiller le moteur.
5. Positionner le portail à mi-course.
6. Verrouiller le moteur.
7. Mettre le moteur sous tension.
8. Recommencer l'auto-apprentissage.



Pendant l'auto-apprentissage, un appui sur la touche 1 de la télécommande ou sur le bouton  de l'électronique de commande entraîne l'arrêt du portail et de l'auto-apprentissage.

2.3 Mise en veille / réveil de l'électronique de commande



Lorsque l'auto-apprentissage a été effectué, l'électronique passe automatiquement en veille après 5 minutes d'inactivité, pour faire des économies d'énergie.
En état de veille, tous les voyants sont éteints.

Pour vérifier si le moteur est sous tension ou pour vérifier/modifier le paramétrage, appuyer 2 secondes sur le bouton  pour réveiller l'électronique.

2.4 Boucher les ouvertures





Il est fortement conseillé de boucher toutes les ouvertures pour éviter les court-circuits provoqués par des insectes.

Une fois tous les câbles passés, boucher toutes les ouvertures (trous oblongs, ouvertures pour le passage des câbles) à l'aide de silicone.

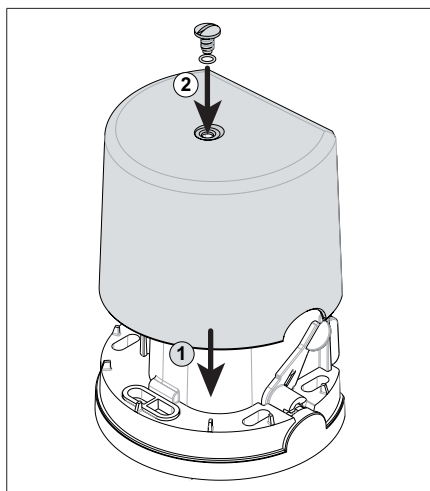
2.5 Monter le capot



1. Placer le capot sur le moteur.
2. Mettre en place le joint  pour assurer l'étanchéité du moteur et la vis  du capot.
3. Visser le capot.

2.6 Ouverture totale et fermeture du portail



Les télécommandes livrées dans le kit sont déjà mémorisées et programmées pour que la touche 1 des télécommandes commande l'ouverture totale du portail.

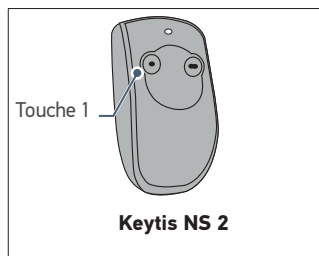

- Portail fermé : appuyer sur la touche 1 de la télécommande pour ouvrir totalement le portail.
- Portail en mouvement : appuyer sur la touche 1 de la télécommande pour arrêter le portail.
- Portail ouvert : appuyer sur la touche 1 de la télécommande pour fermer le portail.

2.7 Détection d'obstacle

Si un obstacle est détecté (effort anormal sur la motorisation) :

- **Pendant l'ouverture du portail** : le portail s'arrête.
- **Pendant la fermeture du portail** : le portail s'arrête et se ré-ouvre.



Pour votre sécurité, ces opérations doivent se faire hors tension.



Il est conseillé de réaliser l'auto-apprentissage de la course du portail avant de raccorder les accessoires (cellules photoélectriques, feu orange, etc.)

3.1 Cellules photoélectriques



Le câblage d'un second jeu de cellules photoélectriques n'est pas possible sur cette motorisation.

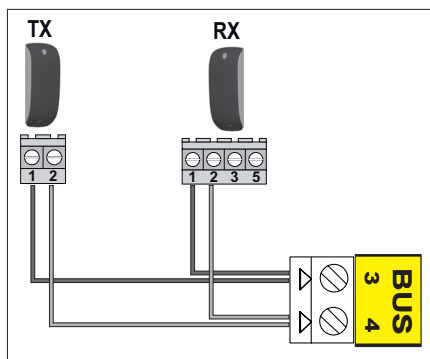

► Installation

Après le câblage des cellules photoélectriques :

- remettre le moteur sous tension,
- lancer un mouvement d'ouverture ou de fermeture du portail.

Les cellules photoélectriques sont reconnues par l'électronique de commande à la fin de ce mouvement.

► Fonctionnement avec des cellules photoélectriques

Si les cellules sont occultées pendant la fermeture du portail, le portail s'arrête et se ré-ouvre.

3.2 Feu orange



Ampoule 10 W - 24 V MAXIMUM - L'utilisation d'ampoule de puissance supérieure à 10 W- 24 V peut provoquer des dysfonctionnements de la motorisation.

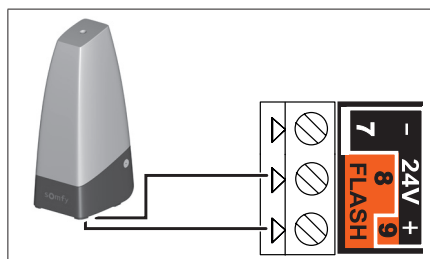

► Fonctionnement du feu orange

Le feu orange clignote pendant le mouvement du portail.

3.3 Batterie (option)



Cet accessoire est incompatible avec une alimentation solaire.



Pour une durée de vie optimale de la batterie, couper l'alimentation électrique du portail au moins 3 fois par an pour le faire fonctionner quelques cycles sur la batterie.

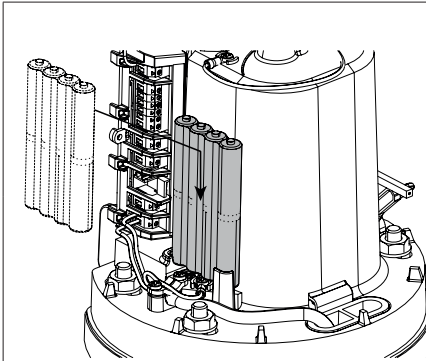

La batterie de secours assure le fonctionnement du portail en cas de défaillance électrique.

Le voyant  clignote (1 clignotement) lorsque le moteur fonctionne sur batterie.

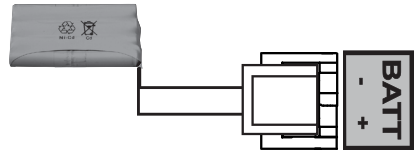

Caractéristiques de la batterie :

- Autonomie : 10 cycles en continu ou 24 heures sur un portail en parfait état.
- Temps de charge avant utilisation optimale de la batterie : 48 heures.
- Durée de vie : 3 ans.



Pour augmenter l'autonomie de la batterie en fonctionnement, les commandes filaires sont désactivées; seuls les télécommandes et points de commande radio permettent de commander le portail.

3.4 Antenne déportée (option)

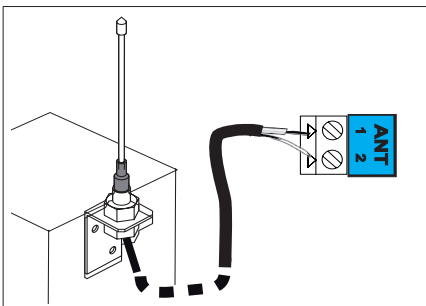

Une antenne déportée de plus longue portée peut remplacer l'antenne fil.
Elle se place sur le haut du pilier et doit être dégagée.

L'antenne déportée est raccordée aux bornes 1 et 2 du boîtier électronique (étiquette bleu "ANT") :

- l'âme du fil en borne 1
- la tresse de masse en borne 2

3.5 Visiophone (option)

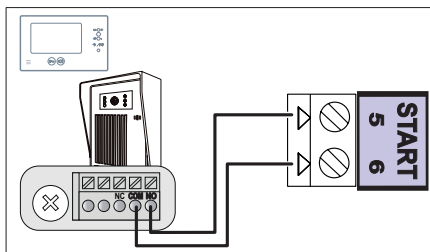

!
Cet accessoire est incompatible avec une alimentation solaire.

3.6 Contact à clé (option)

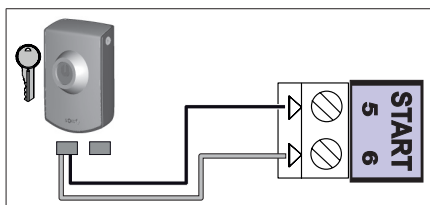

!
Cet accessoire est incompatible avec une alimentation solaire.

3.7 Eclairage de zone (option)



!
Cet accessoire est incompatible avec une alimentation solaire.
Utilisez uniquement des ampoules halogènes ou incandescences pour l'éclairage de zone, 500 W maximum.

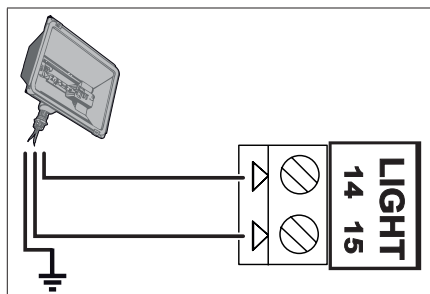

3.8 Alimentation solaire (option)



Ne branchez jamais le moteur à une alimentation 230 V pendant qu'il est branché à une alimentation solaire, le boîtier électronique du moteur risquerait d'être endommagé.

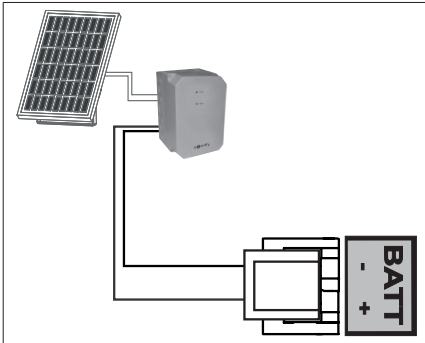

Lorsque le moteur fonctionne sur l'alimentation solaire :

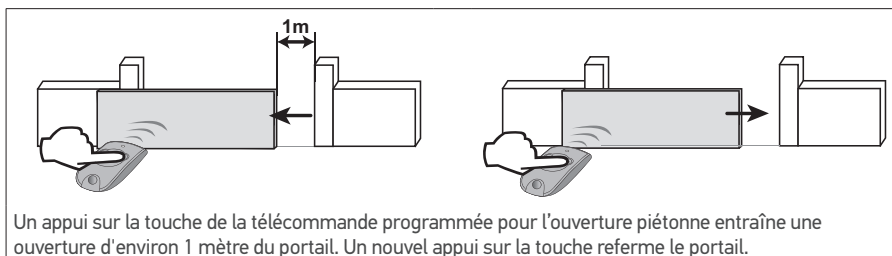

- seuls les télécommandes et points de commande radio permettent de commander le portail (les commandes filaires sont désactivées),
- les accessoires de sécurité filaires restent activés (cellules photoélectriques, feu orange).

4.1 Ouverture piétonne**► Fonctionnement de l'ouverture piétonne****► Activer l'ouverture piétonne****i**

La touche 1 des télécommandes 2 ou 4 touches ne peut pas être programmée pour commander l'ouverture piétonne du portail.

Voir "Programmation des télécommandes", pages 35-37, pour plus d'informations.

1

- Appuyer 2 s sur le bouton  de l'électronique de commande.
Le voyant  s'allume.

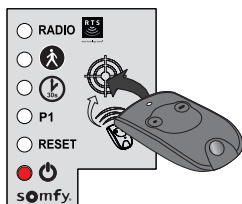
2

- Poser la télécommande sur la cible de l'électronique de commande.

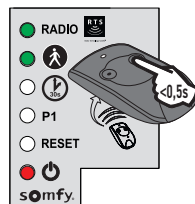
3

- Appuyer sur la **touche 2** de la télécommande.
Les voyants **"RADIO"** et  s'allument puis s'éteignent.
L'ouverture piétonne est activée sur cette touche.

i

Éloignez-vous de l'électronique de commande pour tester l'ouverture piétonne.

► Désactiver l'ouverture piétonne

Répéter la procédure "Activer l'ouverture piétonne" avec la touche pour laquelle l'ouverture piétonne doit être désactivée. **Le voyant  s'allume puis s'éteint. L'ouverture piétonne est désactivée sur cette touche.**

4.2 Fermeture automatique

► Fonctionnement de la fermeture automatique

Appuyer sur la touche 1 de la télécommande pour ouvrir le portail.

Le portail se referme après 30 secondes ou 5 secondes si un passage est détecté par les cellules photoélectriques.

La fermeture automatique du portail peut être interrompue en appuyant sur la touche 1 de la télécommande. Pour ensuite refermer le portail, appuyer à nouveau sur la touche 1 de la télécommande.

► Activer la fermeture automatique



La fermeture automatique ne peut être activée que si des cellules photoélectriques sont câblées et reconnues par l'électronique de commande du moteur.

1

- Appuyer 2 s sur le bouton de l'électronique de commande.
Le voyant s'allume.

2

- Poser la télécommande sur la cible de l'électronique de commande.

3

- Rester appuyé sur la **touche 1** de la télécommande jusqu'à ce que le voyant clignote.

4

- Rester appuyé sur la **touche 2** de la télécommande jusqu'à ce que le voyant s'éteigne puis s'allume fixe.

5

- Lorsque la **touche 2** est relâchée, le voyant clignote, appuyer 3 fois sur la **touche 1** de la télécommande

6



- Le voyant reste allumé.
La fermeture automatique est activée.

7

► Désactiver la fermeture automatique

1



- Appuyer 2 s sur le bouton  de l'électronique de commande.
Le voyant  s'allume.

2

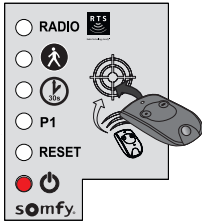

- Poser la télécommande sur la cible de l'électronique de commande.

3

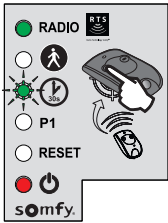

- Restez appuyé sur la **touche 1** de la télécommande jusqu'à ce que le voyant  clignote.

4

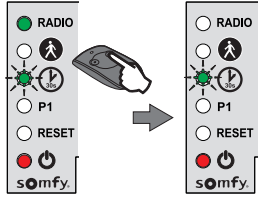

- Appuyer sur la **touche 2** de la télécommande.
Le voyant  clignote.

5

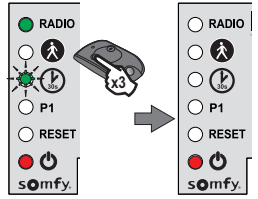

- Appuyer 3 fois sur la **touche 1** de la télécommande.

6

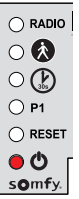

Le voyant  est éteint.
La fermeture automatique est désactivée.

4.3 Vitesse du portail



Une vitesse inadaptée au poids du portail pourrait gravement blesser les utilisateurs, par exemple écrasés par le portail. Pour satisfaire à l'exigence de la norme EN 12453, il est impératif de respecter les contraintes du domaine d'application.



Par défaut, le portail fonctionne en vitesse standard.





► Domaine d'application

Paramétrer la vitesse du portail suivant le tableau ci-dessous :

Poids du portail	Vitesse standard	Vitesse lente
0 à <100 kg	✓	✓
100 à <200 kg	✓	✓
200 à <300 kg	✓ + barre palpeuse*	✓
300 à <400 kg	✓ + barre palpeuse*	✓

*Installation d'une barre palpeuse passive (ref. 9014597) sur le portail obligatoire.

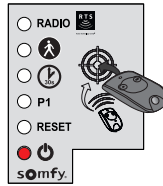
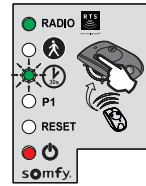
► Paramétrer la vitesse lente

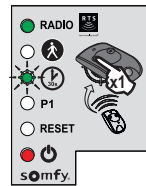
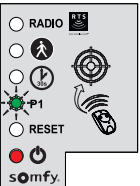
<p>1</p>  <ul style="list-style-type: none"> Appuyer 2 s sur le bouton  de l'électronique de commande. Le voyant  s'allume. 	<p>2</p>  <ul style="list-style-type: none"> Poser la télécommande sur la cible de l'électronique de commande. 	<p>3</p>  <ul style="list-style-type: none"> Rester appuyé sur la touche 1 de la télécommande jusqu'à ce que le voyant  cligne. 	<p>4</p>  <ul style="list-style-type: none"> Appuyer une fois sur la touche 1 de la télécommande. 	<p>5</p>  <p>Le voyant P1 cligne.</p>
---	---	--	---	--

► Paramétrer la vitesse lente (suite)

6

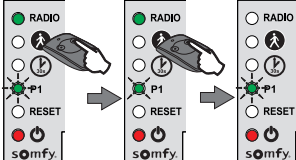

- Rester appuyé sur la **touche 2** jusqu'à ce que le voyant **P1** clignote lentement.
La vitesse lente est sélectionnée.

7

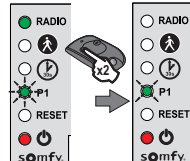



- Appuyer 2 fois sur la **touche 1** de la télécommande. Le voyant **P1** clignote lentement.
La vitesse lente est sélectionnée.

► Revenir à la vitesse standard

1



- Appuyer 2 s sur le bouton  de l'électronique de commande.
Le voyant  s'allume.

2

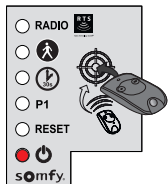

- Poser la télécommande sur la cible de l'électronique de commande.

3

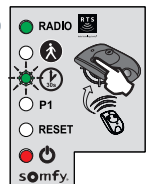

- Rester appuyé sur la **touche 1** de la télécommande jusqu'à ce que le voyant  clignote.

4

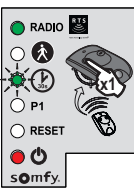

- Appuyer une fois sur la **touche 1** de la télécommande.
Le voyant P1 clignote.

5

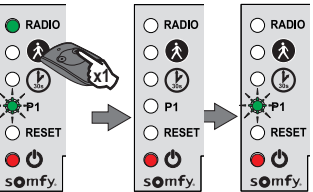

- Appuyer une fois sur la **touche 2** de la télécommande.
Le voyant P1 s'éteint 5 secondes puis clignote.

6

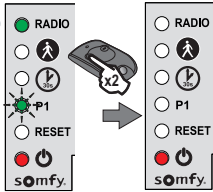

- Appuyer 2 fois sur la **touche 1** de la télécommande. Le voyant **P1** est éteint
La vitesse standard est sélectionnée.

5.1 Présentation des télécommandes

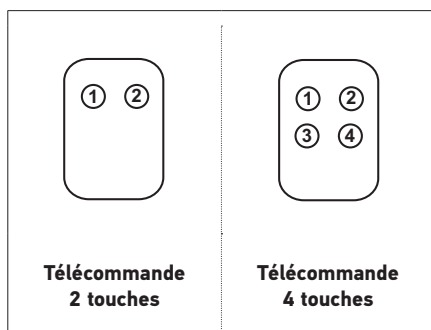

Les télécommandes RTS Somfy peuvent commander, selon les choix de paramétrage :

- l'ouverture totale du portail
- l'ouverture piétonne du portail
- un autre équipement Somfy RTS (exemple : moteur de porte de garage, volet roulant, etc.)



Les télécommandes livrées dans le kit sont déjà mémorisées et programmées pour que la touche 1 des télécommandes commande l'ouverture totale du portail.



Vous pouvez mémoriser jusqu'à 16 points de commande pour un moteur (télécommandes, autre points de commande radio).

Une télécommande qui commande l'ouverture piétonne et l'ouverture totale du portail compte pour 2 points de commande.

Si vous mémorisez un 17ème point de commande, le premier mémorisé sera automatiquement effacé.



Si vous souhaitez programmer une ouverture piétonne, elle doit forcément être programmée sur la touche suivant celle de l'ouverture totale (ex : ouverture totale commandée par la touche 2, ouverture piétonne commandée par la touche 3).

La programmation de l'ouverture piétonne sur la touche 1 des télécommandes est impossible.

► Possibilités de programmation de la télécommande 2 touches

	Touche 1	Touche 2
Possibilité 1	Ouverture totale	Ouverture piétonne ou autre automatisme Somfy RTS
Possibilité 2	Autre équipement Somfy RTS	Ouverture totale

► Possibilités de programmation de la télécommande 4 touches

	Touche ①	Touche ②	Touche ③	Touche ④
Possibilité 1	Ouverture totale	Ouverture piétonne ou autre automatisme Somfy RTS	Autre automatisme Somfy RTS	Autre automatisme Somfy RTS
Possibilité 2	Autre automatisme Somfy RTS	Ouverture totale	Ouverture piétonne ou autre automatisme Somfy RTS	Autre automatisme Somfy RTS
Possibilité 3	Autre automatisme Somfy RTS	Autre automatisme Somfy RTS	Ouverture totale	Ouverture piétonne ou autre automatisme Somfy RTS
Possibilité 4	Autre automatisme Somfy RTS	Autre automatisme Somfy RTS	Autre automatisme Somfy RTS	Ouverture totale

► Utilisation d'une télécommande 3 touches



- Pour ouvrir complètement le portail, appuyer sur la touche "**Montée**" de la télécommande.

- Pour arrêter le portail en cours de mouvement, appuyer sur la touche centrale de la télécommande.

- Pour fermer le portail, appuyer sur la touche "**Descente**" de la télécommande.





La télécommande 3 touches ne peut pas être utilisée pour modifier le paramétrage du moteur.

5.2 Ajouter une télécommande

► Télécommande 2 ou 4 touches

1



- Appuyer 2 s sur le bouton  de l'électronique de commande.
Le voyant  s'allume.

2

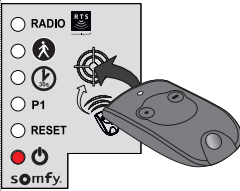

- Poser la nouvelle télécommande à programmer sur la cible de l'électronique de commande.

3

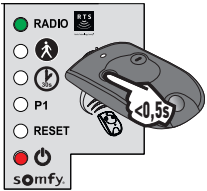

- Faire un appui bref sur la touche de la télécommande à programmer. Le voyant "RADIO" s'allume puis s'éteint lorsque la touche de la télécommande est relâchée.
L'ouverture totale est programmée sur cette touche.

► Télécommande 3 touches

1



- Appuyer 2 s sur le bouton  de l'électronique de commande.
Le voyant  s'allume.

2



- Poser la télécommande sur la cible de l'électronique de commande.

3

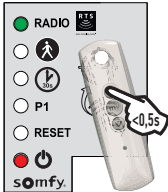

- Faire un appui bref sur une touche de la télécommande à programmer. Le voyant "RADIO" s'allume puis s'éteint lorsque la touche de la télécommande est relâchée.
La télécommande est mémorisée.

5.3 Supprimer les télécommandes

Voir "Effacer les réglages" page 39.



La motorisation doit être déconnectée de toute source d'alimentation durant le nettoyage, la maintenance et lors du remplacement des pièces.

6.1 Assistance

Si la panne persiste ou pour tout autre problème ou demande de renseignement sur votre motorisation, rendez-vous sur notre Forum d'entraide : forum.somfy.fr
La communauté est là pour vous répondre, et la réponse à votre question y figure peut être déjà !

Vous pouvez également prendre contact auprès d'un conseiller Somfy par téléphone au **0 820 055 055** (0.15€ la minute), disponibilité du service sur www.somfy.fr

6.2 Changer la pile de la télécommande



1

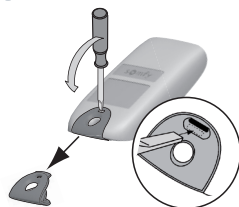

- Retirer le clip de la télécommande.

2



- Insérer le tournevis dans la fente et soulever le capot.

3



- Retirer la pile à l'aide d'un tournevis.

4









- Remplacer la pile (3 V CR 2430).

6.3 Effacer les réglages

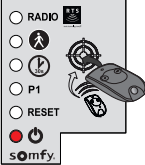
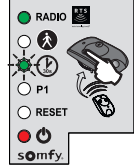

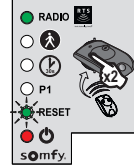
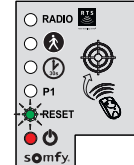
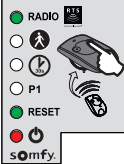
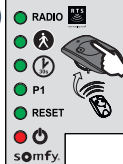
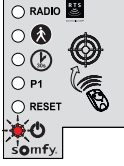
Dans quels cas effacer les réglages ?

- Après l'**auto-apprentissage**, si vous changez la butée d'ouverture de position, si vous modifiez le câblage des moteurs ou si vous ajoutez une barre palpeuse sur le portail.
- En cas de **réouvertures aléatoires du portail** dues à une usure normale du portail.

<p>1</p>  <p>• Appuyer 2 s sur le bouton  de l'électronique de commande. Le voyant  s'allume.</p>	<p>2</p>  <p>• Poser la télécommande mémorisée sur la cible.</p>	<p>3</p>  <p>• Rester appuyé sur la touche 1 de la télécommande jusqu'à ce que le voyant  clignote.</p>	<p>4</p>  <p>• Appuyer 2 fois sur la touche 1 de la télécommande.</p>	<p>5</p>  <p>Le voyant "RESET" clignote.</p>
<p>Pour effacer les réglages*</p>		<p>Pour effacer les réglages* et les télécommandes/points de commande mémorisés</p>		
<p>6</p>  <p>• Rester appuyé sur la touche 2 de la télécommande jusqu'à ce que le voyant "RESET" s'allume.</p>		<p>6</p>  <p>• Rester appuyé sur la touche 2 de la télécommande jusqu'à ce que tous les voyants s'allument.</p>		
<p>7</p> 		<p>Le voyant  clignote 2 fois (voir 15 pour lancer un auto-apprentissage).</p>		

*Course du portail, désactivation des paramètres, ...

6.4 Diagnostic

Diagnostic		Dépannage
Le moteur ne répond pas aux commandes de la télécommande	Portée de la télécommande réduite	<ul style="list-style-type: none"> • Vérifier la pile de la télécommande ("Changer la pile de la télécommande", voir page 38). • Vérifier l'antenne du boîtier électronique (câblage, position, voir page 22). • Vérifier qu'il n'y a pas d'élément extérieur susceptible de perturber les émissions radio (pylône électrique, murs ferrillés, etc.). Si tel est le cas, prévoir une antenne déportée.
	Télécommande non mémorisée	Mémoriser la télécommande (voir page 37).
	Moteur déverrouillé	Verrouiller le moteur.
Le voyant  du boîtier électronique est éteint	L'électronique est en veille	Appuyer 2 secondes sur  pour réveiller l'électronique.
	Électronique de commande non alimentée	<ul style="list-style-type: none"> • Vérifier l'alimentation secteur. • Vérifier le câble d'alimentation.
Le voyant  du boîtier électronique clignote :		
1 clignotement	Fonctionnement sur batterie de secours	Vérifier l'alimentation secteur.
2 clignotements	Moteur en attente d'apprentissage de la course du portail	Lancer l'auto-apprentissage (voir page 23).
3 clignotements	Cellules photoélectriques en défaut	<ul style="list-style-type: none"> • Vérifier qu'il n'y a pas d'obstacle entre les cellules. • Vérifier l'alignement des cellules. • Vérifier le câblage des cellules (voir page 26).
4 clignotements	Court-circuit sur "START" du boîtier électronique (bornes 5-6)	Vérifier les accessoires branchés sur "START" du boîtier électronique.
5 clignotements	Sécurité thermique du moteur enclenchée	Laisser le moteur refroidir quelques dizaines de minutes.
6 clignotements	Court-circuit sur "BUS" du boîtier électronique (bornes 3-4)	Vérifier les accessoires branchés sur "BUS" du boîtier électronique.
	Court-circuit sur "24 V" du boîtier électronique (bornes 7-9)	Vérifier l'accessoire branché sur "24 V" du boîtier électronique.
	Court-circuit "feu orange" du boîtier électronique (bornes 8-9)	Vérifier le câblage du feu orange (voir page 26).
	Court-circuit moteur	Vérifier le câblage du moteur (voir page 20).

Alimentation	230 V-50 Hz / 24 V (en solaire)
Type de moteur	24 V
Puissance du moteur	120 W
Puissance maxi consommée (avec éclairage de zone)	600 W
Consommation en veille	3,5 W
Fréquence maximum de manoeuvres par jour	20 cycles / jour 10 cycles / jour en solaire
Temps d'ouverture	16 s pour un portail de 150 kg/3m
Détection d'obstacle automatique	Conforme à la norme EN 12 453
Température de fonctionnement	-20°C à +60°C
Protection thermique	Oui
Indice de protection	IP 44
Récepteur radio intégré	Oui
Télécommandes	
• Fréquence radio	433,42 MHz, < 10 mW
• Portée en champ d'usage	~ 30 m
• Quantité mémorisable	16
Connexions possibles :	
• Sortie pour feu orange	Clignotante, 24 V, 10 W maximum
• Sortie éclairage	500 W maxi en 230 V (halogène ou incandescence uniquement)
• Sortie alimentation accessoires	24 Vdc / 15 W maxi
• Entrée pour batterie de secours	Oui
• Entrée pour cellules photoélectriques	Oui
• Entrée de commande de type contact sec	Oui (ne fonctionne pas si alimentation batterie ou solaire)

Somfy France

0 820 055 055 (0,15€ la minute)

Forum d'entraide : forum.somfy.fr



Somfy SAS

50 avenue du Nouveau Monde
BP 152 - 74307 Cluses Cedex

France

www.somfy.com

somfy® Building
happiness

